



08.05.2016

PRODUKTINFO (JA-KO BETONZÄUNE)

Beispiel: Ausführung mit starkem Gefälle





Beispiel: Ausführung mit leichtem Gefälle



+49 7641 55797 

betonzaun@online.de 

www.betonzaun-direkt.de 

+49 7641 9529136 







Beispiel: Ausführung einseitig/doppelseitig



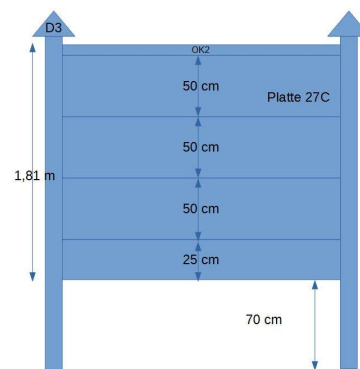

Modell Mediterrane Aufbauhöhe: 1,81 m



Beispiel: Aufbau der Höhen 1,81 m und 2,06 m,

+49 7641 55797 

betonzaun@online.de 

www.betonzaun-direkt.de 

+49 7641 9529136 





Unsere Betonzäune werden aus einem hochwertigen Beton der neusten Klasse hergestellt.

Unsere Platten und Pfosten beinhalten innen eine Stahlbewehrung, welche den Elementen eine hohe Stabilität geben. Bei der Trocknung der Elemente können oberflächige Trocknungsrisse und minimale Poren entstehen. Diese sind normal, beeinflussen in keinster Weise die Stabilität der Elemente und werden nicht, als Mangel anerkannt. Bei einer farblichen Beschichtung mit unserer Spezialfarbe verschwinden die meisten Vertiefungen und werden mit der Farbe überdeckt.

WICHTIG

Ein Betonzaun darf nicht, als eine Stützwand genutzt werden und muss freistehend bleiben. Nur so kann die Stabilität des Zaunes gewährleistet werden. Bei seitlichen Aufschüttungen kann keine Gewährleistung übernommen werden.

Wir empfehlen für unsere Anlagen eine farbliche Beschichtung, oder eine transparente Imprägnierung. Es schützt zusätzlich vor Feuchtigkeit und spart dem Kunden unnötige Reinigungsarbeiten.

Bei einer doppelseitigen Ausführung empfehlen wir unsere Zaundächer, welche die Platten im Winter vor dem Eindringen des Wassers in die Plattenzwischenräume schützen.

+49 7641 55797 

betonzaun@online.de 

www.betonzaun-direkt.de 

+49 7641 9529136 